



4-5 PERSON CABIN TENT

No.QC-DT270 4-5人用キャビンテント

【取扱説明書】



こちらの商品は設営動画をご覧ください。

← QRコードからアクセス

この度は、本製品をお買い上げいただき誠にありがとうございます。本製品をご使用になる前に必ずこの取扱説明書をよくお読みいただき、正しくご使用ください。

▲ ご使用時の注意事項 ※必ずお読みください！

- ・本製品は日よけや雨よけなど、一時的な使用を目的として設計されており、屋外に常設したり強風・大雨・降雪時には絶対に使用しないでください。
- ・製品が破損した場合は、素手で触らないでください。破片等で怪我をする場合があります。
- ・テント設営の際は出来るだけ平らな場所をお選びください。
- ・テントを設営、撤収する際には周囲に人がいないことを確認してください。
- ・小枝や石などのテントを傷つける恐れがあるものは予め取り除き設営してください。
- ・河原の中州や崖下など、増水や落石の危険のある場所では設営しないでください。
- ・台風や強風時は危険ですので、ご使用はお避けください。
- ・小さいお子様に本体組み立てをさせないでください。
- ・本製品のいずれかのパーツに異常を感じた場合、ただちにご使用を中止してください。
- ・破損の原因となりますので、設営時や収納時には本製品に無理な力を加えないでください。
- ・テント内での火気の使用は危険ですので絶対におやめください。また、火から離れた場所に設営ください。
- ・高温に加熱されたものをテント内に持ち込まないでください。火災や一酸化炭素中毒などの原因となり大変危険です。

【設営方法】 ※2名以上での設営を推奨いたします。また、①～③の工程の際は、フレームなどに指を挟まないよう軍手の着用をお勧めいたします。

①



グラウンドシートを広げ、中央のハブを中心に、テントを平らに広げます。
テントの床がしっかりと広がるように、フレームを広げてください。

②



テント背面側（ドア、窓がない面）に立ち、中央のハブを肩の高さあたりまで持ち上げ、ハブを接続させるため、上下から力を加えます。

③

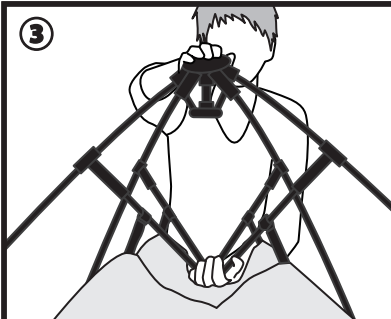

上下のハブが近づくにつれて抵抗が強くなり、テントが膨らみます。
※上下ハブの接続には少し力が必要になります。下のハブは支える程度で、上から体重をかけるイメージで力を加えてください。

④

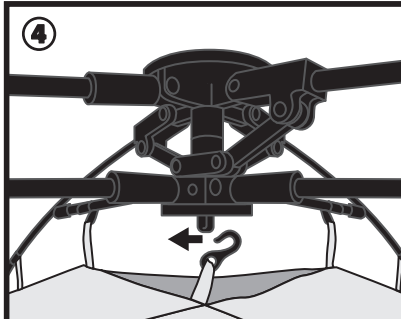

上下のハブをしっかり接続します。テント本体頂点のフックを中央ハブ下部の窪みにかけます。
※かけ忘れがないようにご注意ください。

⑤

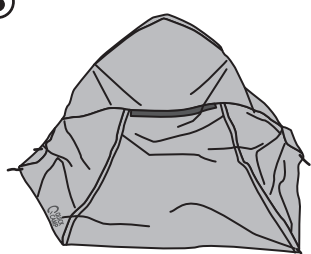

上下のハブがしっかり組み合わさったことを確認のうえ、上からフライシートを被せます。
QUICK CAMP フライシートは、←のロゴが入った面が、正面から見て左前になります。

⑥

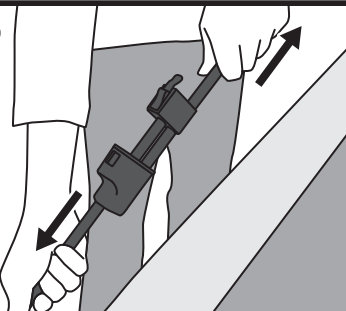

フライシートをまくり上げ、2人で対角線ごとにインナーテントの4本のフレームを伸ばします。フレームを伸ばしきった際、ロックが正常にかかるとカチッという音がします。※フライシートをポールに挟まないようにご注意ください。

⑦

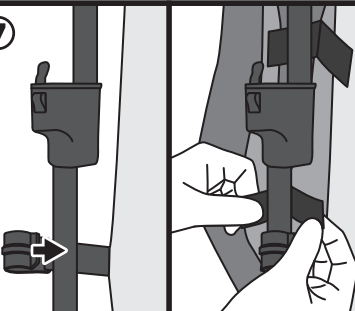

フレームの延長用ロックパーツの下にある、インナーテントのフックをフレームに装着します。フライシート内側のベルクロテープを各ポールに留めます。（ポール1本につき、固定カ所は3カ所）

⑧

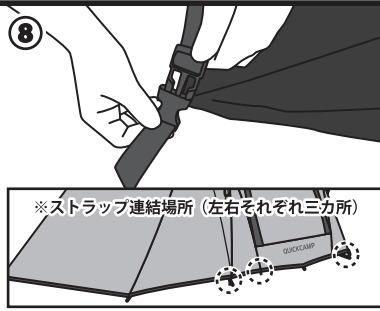

※ストラップ接続場所（左右それぞれ三カ所）
フライシートとインナーテントにずれがないかを確認したのち、6カ所のストラップを連結し、ストラップベルトの長さを調整します。

⑨

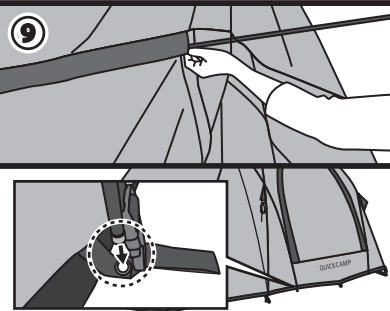

フロントポールを連結させ、フロントスリーブにポールを通します。
ポールの両先端を、ベグループのグロメットに差し込みます。

⑩



フライシートのフックをフロントポールに装着します。（左右それぞれ3カ所）
テント本体とグラウンドシートを一緒にベグで固定します。
※グラウンドシートはインナーテントに合わせてください。風が強い場合はガイロープで地面に固定してください。

【 収納方法 】 ※2名以上の撤収作業を推奨いたします。

※片付けを始める前に、テントの中にお子様や荷物などが残っていないか必ずご確認ください。

①



設置したすべてのロープ、ベグを解除します。フロントポールをフロントスリーブから抜き取ります。フライシートとインナーテントを繋いでいる6カ所のバックルの接続を解除し、フライシート内側のポールに取り付けたベルクロテープを全て取りはずしたのち、フライシートを取り外します。

②

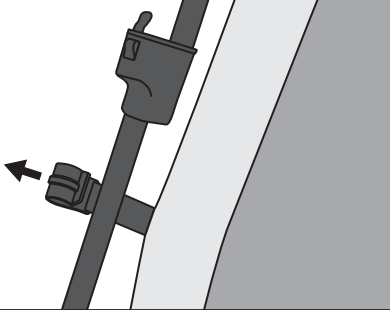

フレームの延長用ロックパーツの下にある、インナーテントのフック（設置⑦の手順でフレームに装着したフック）をフレームから取り外します。
※フックを取り外さないとフレームを収納する事が出来ませんのでご注意ください。

③



フレーム延長部分のロックを指で押しながらパーツを解除します。
※上図のように、片手でロックパーツを押しながら、もう片方の手でフレームを移動させると容易にロックが解除出来ます。

④

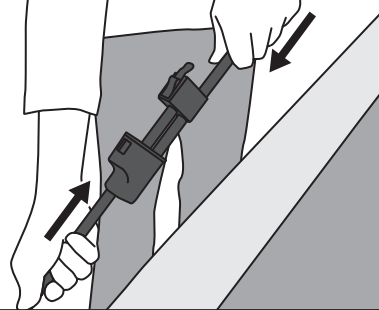

延長用パーツのロックが外れた状態で、上図のようにフレームを移動させ短く収納します。

⑤

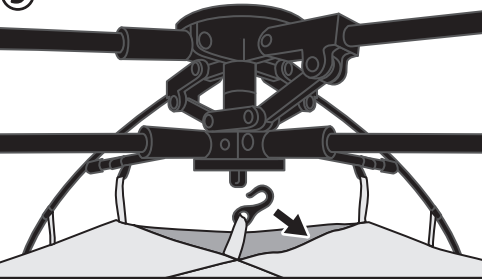

インナーテント本体頂点のフックを下のハブから外します。
※フックを外さないと上下のハブの接続を解除する事が出来ませんのでご注意ください。

⑥

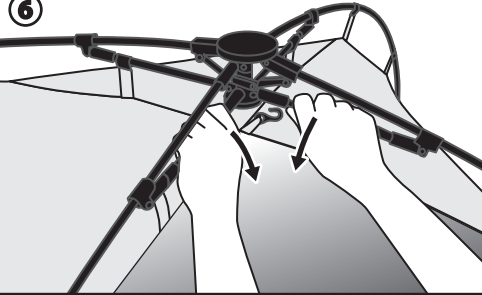

テントの背面または側面に立ち、下のハブに接続されているボールを持ち、ボールを下に押し下げる要領で上下のハブの接続を解除します。

⑦

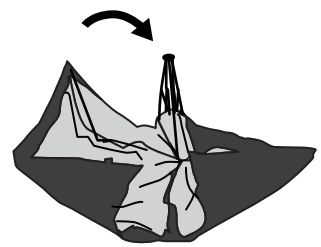

上下のハブの接続が解除されたら、優しく全体を引き下げます。ボールのロックを解除し、中央のハブへ向かってボールを折りたたんでください。

⑧

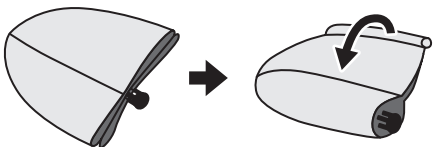

中央ハブを中心にサイドポールを集め、傘を畳む要領でポールを中心にきつく巻き上げたのち収納袋に収納します。水分や汚れをしっかりふき取ったのち、乾燥した場所で保管してください。
※全てのポールが中央に集まっているか確認したのち、テントを巻き上げてください。

内容品

テント本体	× 1	ベグ	× 17	グランドシート	× 1
フライシート	× 1	ガイロープ	× 4		
フロントポール	× 1	収納袋	× 1		

品質表示

【寸法】 外寸：幅約 280cm × 奥行 280+120cm（前部屋） × 高さ 200cm	※インナーテントサイズ：幅 約 260cm × 奥行 260cm × 高さ 185cm
【素材】 本体：ポリエステル、フロア：PE、グランドシート：PE、ポール：FRP	※グランドシートサイズ：幅 約 250cm × 奥行 250cm
耐水圧：2000mm *シームテープ加工済み 【重量】 約 10 kg 【原産国】 中国	

- 収納時のご注意**
- ・腐食や変色の原因となりますので、汚れをよく落とし、十分に乾かしてから収納してください。
 - ・汚れを落とす場合は、固く絞った布で拭き取り完全に乾燥させてください。
 - ・色落ちや変色の原因となりますので、シンナーやベンジンなどの有機溶剤は使用しないでください。
 - ・高温多湿を避け、直射日光の当たらない風通しのよい場所に保管ください。
 - ・幼児や小さなお子様の手の届かない場所に保管してください。

- ご使用に関して**
- ・製品の構造上、雨量によっては縫い目やジッパーの合わせ目から浸水する場合がございます。必要に応じて縫い目にシームリング剤を塗布してください。
 - ・テントは外気との温度差が大きくなると生地の内側の壁面に結露が発生する場合がありますが、定期的に換気をおこなうことで症状を改善することができます。
 - ・テントの底の汚れやキズ、雨水の浸水などを防ぐためにグランドシートの併用をお勧めします。